



بانی بست پارس

bani bast pars

طراحی و تولید
سپورتهای مدولار
تاسیساتی و معماری



کانالوگ عمومی
ویرایش ۱



معرفی

تاریخچه گروه تولیدی و بازرگانی بانی بست پارس

گروه تولیدی و بازرگانی **بانی بست پارس** با برند **bbp**، با همت تعدادی از متخصصین با تجربه حوزه صنعت و مهندسی، در سال ۱۳۹۶ با محوریت طراحی و تولید محصولات نوین صنعت ساختمان تاسیس و شروع بکار نمود. در گام نخست، با توجه به نیاز صنعت ساختمان به ساپورت‌های مدولار تاسیساتی و معماری و وارداتی بودن این محصولات، تصمیم به طراحی و تولید بست و ساپورت‌های تاسیساتی و معماری گردید.

از اهداف اصلی این شرکت، تولیدات مبتنی بر استانداردهای روز دنیا و نیز ارائه خدمات فنی و مهندسی مرتبط با آن‌ها می‌باشد. توجه به شرایط بومی پروژه‌ها و نیز مسائل طراحی، تامین و اجرای این محصولات در پروژه‌ها، از دیگر نکاتی است که مدنظر مدیران این مجموعه قرار دارد. یکی از اهداف بزرگ این مجموعه اشتغال‌زایی برای جوانان این مرز و بوم و برطرف نمودن نیازهای حوزه تاسیسات و معماری ساختمان با تکنولوژی نوین روز دنیا در داخل کشور می‌باشد.

حوزه محصولات **بانی بست پارس** شامل تولید انواع بست لوله، پروفیل، انواع اتصالات و قطعات مرتبط می‌باشد.



سهولت

اطمینان

سرعت

زیبایی

مزایای ساپورت‌های مدولار

- نصب سریع و آسان
- عدم نیاز به جوشکاری، سوراخکاری و رنگ‌کاری
- ظاهر تمام‌شده زیبا
- سهولت انجام اصلاحات و تعمیرات
- مقاومت در برابر خوردگی به علت پوشش گالوانیزه
- قابلیت اطمینان بالا به دلیل انجام طراحی و محاسبات
- امکان اجرای متراکم تاسیسات به واسطه تنوع قطعات



پروژه‌ها

پروژه طرح توسعه مجلس شورای اسلامی (تهران)

پروژه‌های انجام شده و جاری شرکت بانی بست پارس

- پروژه طرح توسعه مجلس شورای اسلامی (تهران)
- پروژه اطلس مال (تهران)
- پروژه مشهد مال (مشهد)
- پروژه سبز نیاوران (گرین مال)
- پروژه بیمارستان شهدا (تهران)
- پروژه ساختمان مرکزی بنیاد شهید (تهران)
- پروژه کارخانه وین تک (تبریز)
- پروژه مخابرات مشهد (مشهد)
- پروژه آکواریوم (منطقه آزاد انزلی)
- پروژه ایران مال (تهران)
- و دهها پروژه دیگر ...



اطلس مال نیاوران



ایران مال



گرین مال



پروژه‌ها

پروژه مشهد مال (شهر مقدس مشهد)

پروژه‌های انجام‌شده و جاری شرکت بانی بست پارس



ساختمان مرکزی بنیاد شهید



مشهد مال



تعاونی مسکن ایزدیار



بیمارستان شهدای تجریش



کارخانه و امکانات تولید

تجهیزات و توانمندی‌های خط تولید

این شرکت دارای پروانه کسب و مجوز تولید محصولات و قطعات تولیدی می‌باشد. تمامی ماشین‌آلات و دستگاه‌های خط تولید، کالیبره بوده و دارای گواهینامه‌های معتبر می‌باشد. همچنین تمامی پرسنل خط تولید، افراد با تجربه و متخصص می‌باشند.

| لیست ماشین‌آلات کارخانه | |
|-------------------------------------|------------------------------------------|
| ۳۰ دستگاه پرس هیدرولیک و ضربه‌ای | ۲ دستگاه رول فرمینگ |
| ۶ دستگاه ماشین‌افزار واحد قالب‌سازی | ۲ دستگاه برش گیوتین |
| ۱ دستگاه پرس برک | انواع دستگاه‌های جوش، پرس جوش و نقطه‌جوش |

واحد کنترل کیفیت و آزمایشگاه شرکت در کنار واحد تولید، وظیفه کنترل مواد اولیه، کنترل‌های حین تولید و نهایی و صدور اسناد منطبق بر استاندارد را بر عهده دارد. همچنین این واحد، با همکاری واحد فنی و مهندسی، نمونه محصولات را جهت اخذ تاییدیه‌های لازم به آزمایشگاه‌های معتبر ارسال و پیگیری می‌نماید. مدیریت تضمین کیفیت شرکت، نظارت کامل بر جاری‌بودن نظام کیفیت در شرکت را بر عهده دارد.





کارخانه و امکانات تولید

تجهیزات و توانمندی‌های خط تولید





خدمات فنی و مهندسی

فعالیت‌های واحد فنی و مهندسی در زمینه طراحی و اجرا

این واحد با استفاده از نیروهای متخصص و مجرب، در سه بخش اصلی مهندسی ساخت، طراحی و اجرا به ارائه خدمات می‌پردازد.

هر یک از قطعات، قبل از تولید توسط نرم‌افزارهای مهندسی، مدلسازی و تحلیل می‌گردد. پس از پایان مراحل طراحی، قطعه در کارخانه تولید و پس از انجام آزمایش‌های مورد نیاز و اخذ تأییدیه‌ها، به منظور استفاده، تحویل می‌گردد.

یکی از نکات کلیدی استفاده و اجرای ساپورت‌های تاسیساتی و معماری، طراحی دقیق آن‌ها براساس استانداردهای معتبر داخلی و بین‌المللی و با احتساب شرایط ثقلی و لرزه‌ای محل اجرای پروژه می‌باشد که این امر توسط تیم فنی و با استفاده از به‌روزترین نرم‌افزارها و آئین‌نامه‌های معتبر انجام می‌پذیرد.

همچنین این واحد، با توجه به نیاز کارفرمایان محترم، دارای چندین تیم با تجربه و توانمند در زمینه اجرای ساپورت‌های فوق می‌باشد.

این شرکت، آمادگی آموزش در زمینه‌های نصب و اجرا به مجریان و کارفرمایان را دارد.

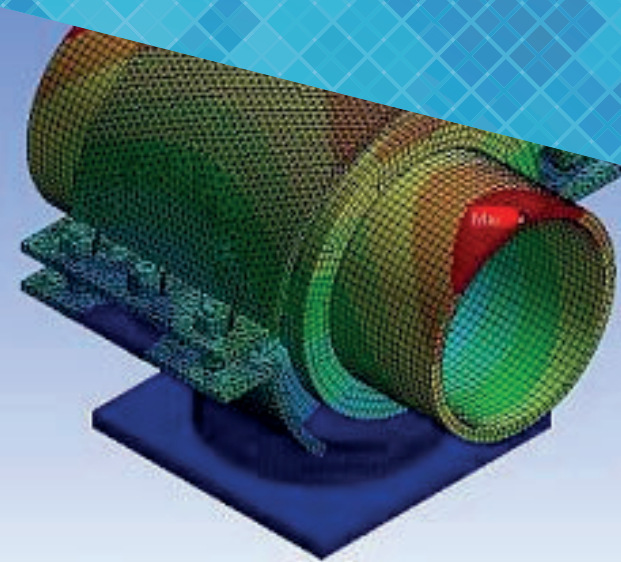
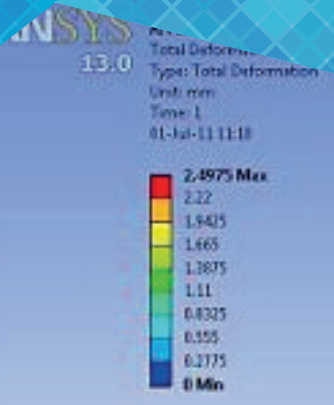

خدمات فنی و مهندسی

فعالیت‌های واحد فنی و مهندسی در زمینه طراحی و اجرا

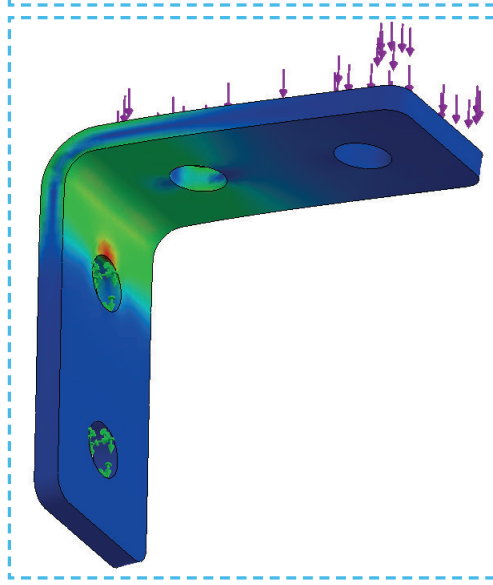
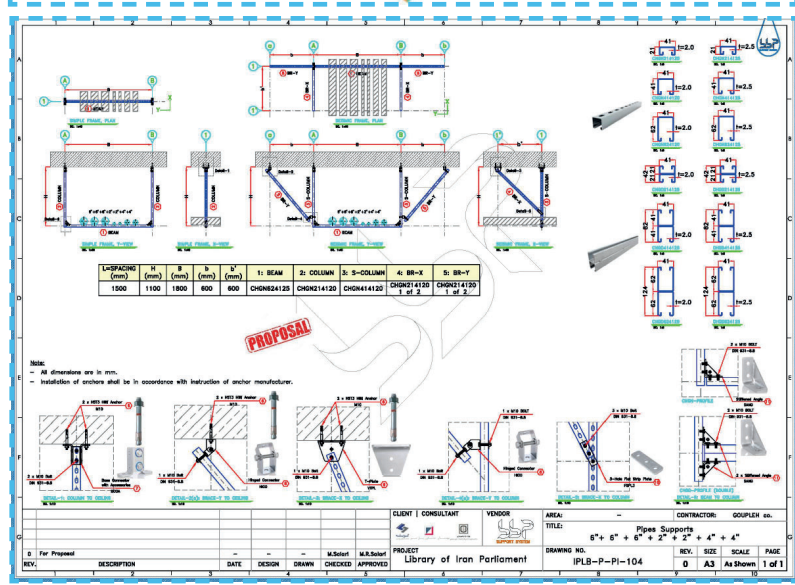
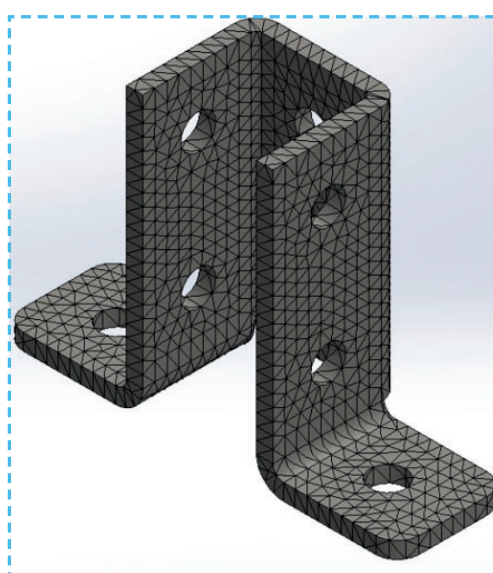
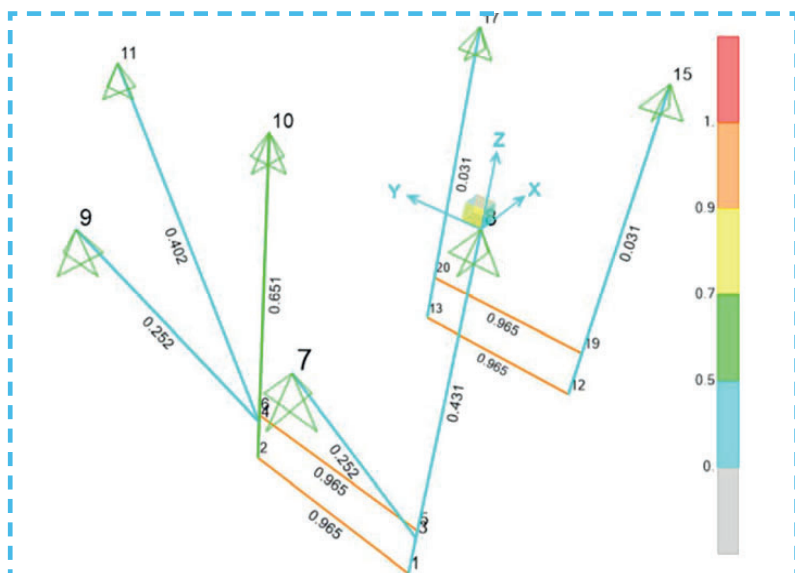

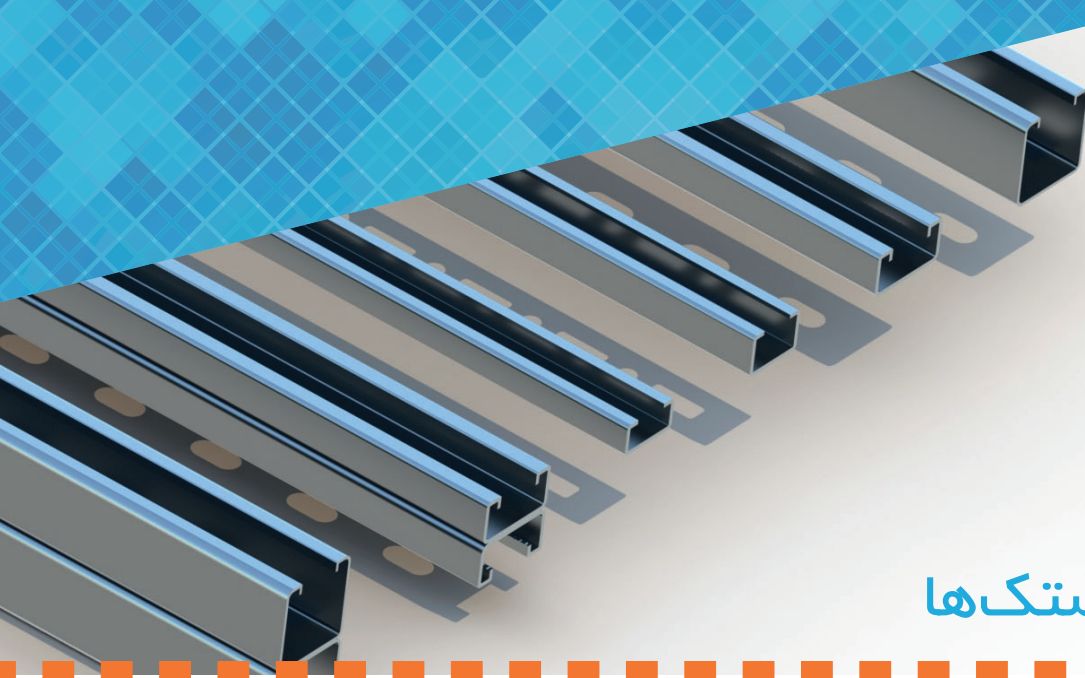

پروفیل‌ها و دستک‌ها

پروفیل‌ها و دستک‌های تولیدی در اندازه‌های مختلف پوشش پیش‌گالوانیزه‌شده، سوراخکاری‌شده با الگوی دقیق و کاربردی، مقاوم در برابر حریق



دستک پروفیل دویل
CBGD

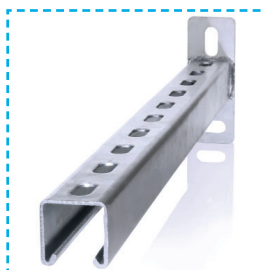

دستک پروفیل
CBGN



پروفیل‌های دویل
CHGD



پروفیل C
CHCN



پروفیل G
CHGN

| Profile | Part No. | Width (mm) | Height (mm) | Thickness (mm) |
|-------------|------------|------------|-------------|----------------|
| | | D | H | t |
| G - Profile | CHGN412120 | 41 | 21 | 2.0 |
| | CHGN412125 | 41 | 21 | 2.5 |
| | CHGN414120 | 41 | 41 | 2.0 |
| | CHGN414125 | 41 | 41 | 2.5 |
| | CHGN416220 | 41 | 62 | 2.0 |
| | CHGN416225 | 41 | 62 | 2.5 |
| C - Profile | CHCN301510 | 30 | 15 | 1.0 |
| | CHCN301515 | 30 | 15 | 1.5 |
| | CHCN302010 | 30 | 20 | 1.0 |
| | CHCN302015 | 30 | 20 | 1.5 |



درپوش پروفیل
ECPG



پروفیل فلنج کانال
DUFL

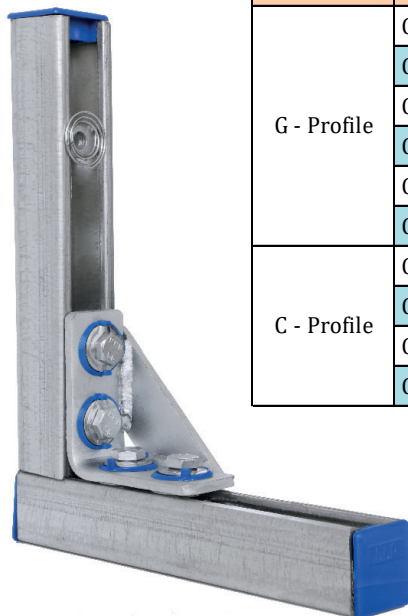



بست و اتصالات لوله‌ها

انواع اتصالات و بست‌های مورد نیاز لوله‌ها در سایزهای مختلف و در انواع ساده و روکش‌دار



بست لوله سقفی
CPCN/CPCR



بست لوله دیواری
WPCN/WPCR



بست لوله پایه بلند
LPCN/LPCR



بست لوله رگلاژی
APCN/APCR



بست لوله
PLCN/PLCR



بست راینر
RCN/ROCR



بست تسمه‌ای
PSTN/PSTR



بست رکابی
CLHN/CLHR



بست گلابی
SPHN/SPHR

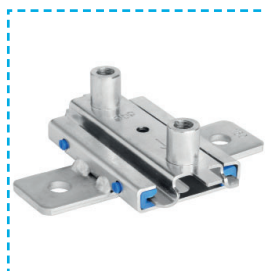

پایه اسلایدر دابل
SLDO

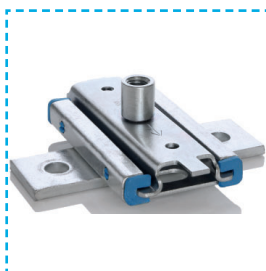

پایه اسلایدر تک
SLSI



کرپی
UBLN



اتصالات و قطعات جانبی

انواع قطعات اتصال در سایزهای مختلف مناسب برای انواع اتصالات مورد نیاز

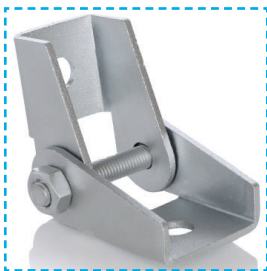

پایه پروفیل مفصلی سبک
HBAS

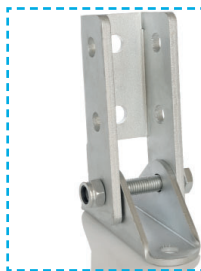

پایه پروفیل مفصلی سنگین
HBHN



پایه پروفیل سبک کوتاه
BSCN



پایه پروفیل سبک بلند
BCON



پایه پروفیل سنگین
BHCN



لچکی مثلثی یکپارچه
SANG2



لچکی مثلثی جوشی
SANG1

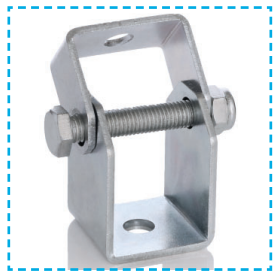

اتصال لولایی
HICO



اتصال پیچ متری
TRCO



اتصال T شکل
VTPL



اتصالات و قطعات جانبی

انواع قطعات اتصال در سایزهای مختلف مناسب برای انواع اتصالات مورد نیاز



تسمه L شکل ۲ سوراخ
VLPL2



تسمه زاویه‌دار ۱۲۰ درجه
ILPL4120



تسمه زاویه‌دار ۳۰ درجه
ILPL3030

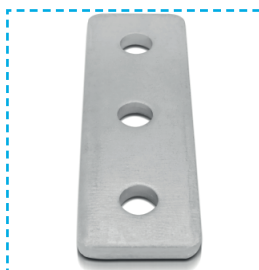

تسمه تخت ۳ سوراخه
FSPL3

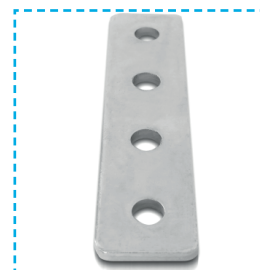

تسمه تخت ۴ سوراخه
FSPL4

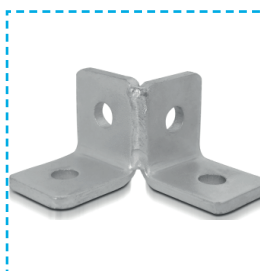

تسمه L شکل دابل
DLPL



تسمه L شکل ۴ سوراخ
VLPL4

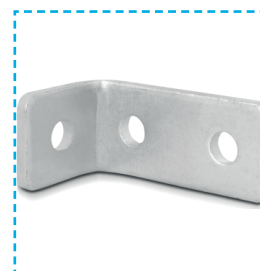

تسمه L شکل ۳ سوراخ
VLPL3

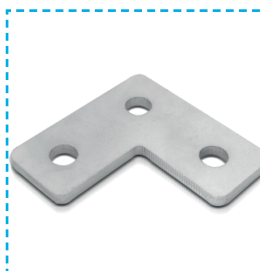

تسمه L شکل تخت
FLPL

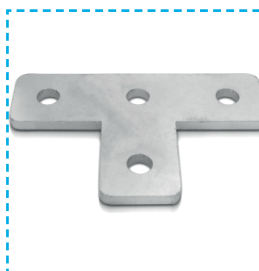

تسمه T شکل تخت
FTPL



تسمه U شکل پایه‌دار
USPL



اتصالات و قطعات جانبی

انواع قطعات اتصال در سایزهای مختلف مناسب برای انواع اتصالات مورد نیاز



نات و اشردار
EANU



نات پلاستیک‌دار
PLNU



نات فنر بلند
LSNU

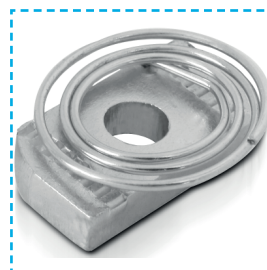

نات فنر تخت
SSNU



نات پروفیل G
PRNU

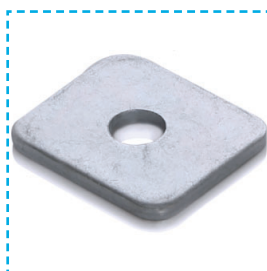

واشر مربعی
FSWA



واشر فرم‌دار با پلاستیک
BPWA



واشر گرد فرم‌دار
BRWA



واشر گرد
FRWA

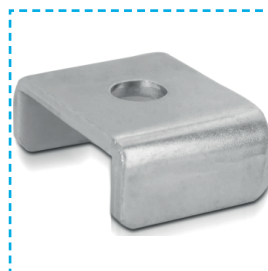

واشر U شکل
USWA

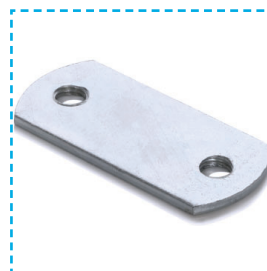

واشر بلند
LOWA

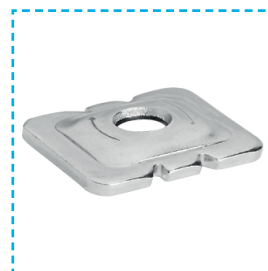

واشر مربعی فرم‌دار
BSWA

اتصالات و قطعات جانبی

انواع قطعات اتصال در سایزهای مختلف مناسب برای انواع اتصالات مورد نیاز



مه‌ره دو سر رزوه
EXNU



مه‌ره
HXNU



پیچ
HXBO



گوشه فلنج کانال
DUAN



بست تیر فلزی
BECL



پیچ متری
TROD





SUPPORT SYSTEM

بانی بست پارس

bani bast pars

آدرس دفتر مرکزی: تهران، اتوبان باقری شمال، بلوار استقلال، خ توحید، ک ۱۵ شرقی، پ ۱۲

تلفن دفتر مرکزی: +۹۸ ۲۱ ۷۷۰۷۱۷۴۵ +۹۸ ۲۱ ۷۷۰۸۲۳۷۷

آدرس کارخانه: جاده اُبعلی، شهرک صنعتی خرم‌دشت، خ ششم غربی، پ ۱۲۱

تلفن کارخانه: ۰۲۱۷۶۲۱۶۵۷۵



www.banibast.com info@banibast.com